

Montage

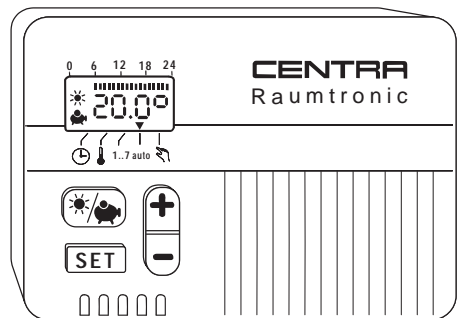

1. Nach dem Auspacken ...

In der Verpackung befinden sich Wandeinheit, Antriebsgehäuse mit Kabel, Ventiltrieb sowie ein Beutel mit Adaptern und Zubehör

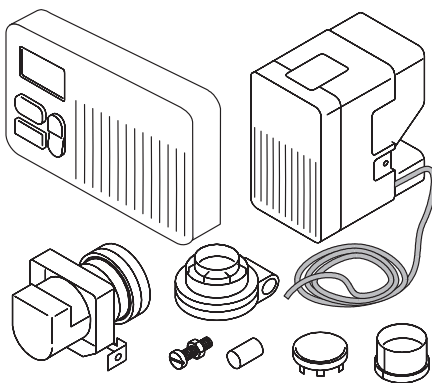

Raumtronic ist betriebsbereit: Batterien sind eingelegt, Uhrzeit und Datum sind eingestellt.
 ► Raumtronic zeigt **E2** an, weil der Ventiltrieb noch nicht angeschlossen ist: **zweimal SET drücken**.

2. Adapter wählen

Die Raumtronic paßt auf alle gängigen Heizungsventile. Für einige Ventile sind Adapter erforderlich. Die Adaptertabelle zeigt, welcher der beiliegenden Adapter auf welches Ventil paßt.

- Vor der Montage prüfen, ob ein Adapter erforderlich ist.
- Bei Bedarf passenden Adapter auswählen.

3. Ventiltrieb einstellen

Ein roter Stelling am Ventiltrieb bestimmt den Schließpunkt des Ventils.

- Korrekte Position des Stellings der Adaptertabelle entnehmen.
- Ventiltrieb in die Hand nehmen (siehe Bild).
- Roten Stelling mit einem Schraubendreher vorsichtig in die korrekte Position hebeln.

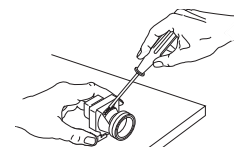

4. Thermostatkopf abbauen

- Befestigung des Thermostaten lösen.
- Thermostatkopf vom Ventil abziehen.

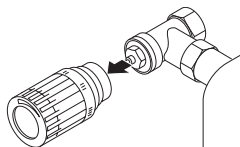

5. Ventiltrieb einbauen

- Bei Bedarf Adapter auf Ventil stecken. Dabei auf richtigen Sitz achten.
- Ventiltrieb so halten, daß der rote Stelling nach oben zeigt.
- Ventiltrieb auf Ventil oder Adapter setzen.
- Messing-Rändelmutter vorschieben und mit geringem Kraftaufwand auf Ventil oder Adapter schrauben.
- Rändelmutter von Hand kräftig festdrehen.

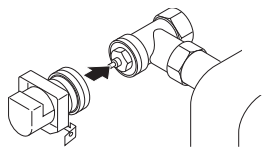

6. Antriebsgehäuse aufstecken

- Antriebsgehäuse aufstecken, mit leichtem Druck einrasten und mit Haltebügel verriegeln.
- Bei Bedarf Haltebügel mit beiliegender Schraube sichern (Diebstahlschutz).

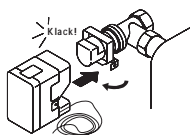

7. Montage der Wandeinheit

- Montageort: min. 0,5 m vom Heizkörper oder Fenster und min. 1,5 m vom Fußboden.
- Verbindungskabel nur am freien Ende kürzen! Verlängerung bis 10 m - nur Lötverbindung!

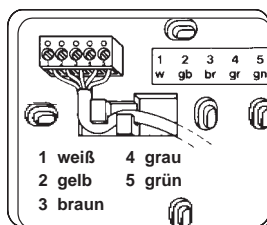

Batterien wechseln

Batterie-Lebensdauer: ca. 2 Jahre
 Ein Batteriewechsel ist notwendig, wenn das Display des Bedienteils **bAtte** anzeigt. Beim Batteriewechsel bleiben alle Einstellungen erhalten.

- Befestigungsschraube lösen, Wandeinheit vom Sockel abziehen und umdrehen.
- Alte Batterien entnehmen und umweltgerecht entsorgen.
- Drei Mignon-Batterien Alkali-Mangan Typ LR6 AA AM3, wie auf dem Batteriefach gezeigt, einlegen.
- Wandeinheit auf Sockel aufsetzen und Befestigungsschraube wieder festziehen.

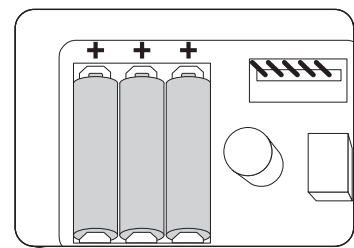

- Uhrzeit mit Schrittliste
 Uhrzeit und Datum einstellen kontrollieren

Was tun wenn...

Problem/Anzeige	Ursache	Lösung
Raum wird nicht warm.	Wärmestau durch Vorhänge oder Möbel. Heizanlage liefert zu wenig Wärme. Ventiltrieb blockiert. Montage fehlerhaft.	Heiztemperatur erhöhen oder Wärmestau beseitigen. Einstellung der Heizanlage prüfen. Bei Zentralheizung Heizkurve steiler stellen. Raumtronic im MANU-Betrieb auf ON stellen. Wenn Heizkörper nicht warm wird, Einstellung des roten Stellings und Adapter prüfen.
Heizkörper wird nicht kalt.	Schließpunkt des Ventiltriebs falsch eingestellt Montage fehlerhaft	Raumtronic im MANU-Betrieb auf OFF stellen. Wenn Heizkörper nach 30 min nicht abgekühlt ist, roten Stelling mit Schraubendreher nach links hebeln. Messing-Rändelmutter festziehen. Prüfen, ob richtiger Adapter montiert wurde.
E2	Bedienteil nicht richtig aufgesteckt.	Bedienteil einrasten und zweimal SET drücken.
E3	Ventiltrieb blockiert.	Montage prüfen.
E4	Gerät defekt.	Gerät an CENTRA einschicken.
bAtte oder keine Anzeige	Batterien leer.	Batterien wechseln.
OPEN	Abrupter Temperaturwechsel, z. B. durch Handwärme oder Kaltluft.	Zweimal SET drücken.
tsst	Antiblockierschutz ist aktiv.	Erlischt automatisch.

Adapter-/Stelling-Tabelle

Fabrikat/Armatur	Adapter	Stelling	Ansicht ring
H. Braukmann V100 L & G / Duogyr V100	nicht erforderlich	6	
Heimeier	nicht erforderlich	7	
MNG	nicht erforderlich	3,5	
Danfoss RAVL	- Gewinding schwarz	3	
RAV	- Gewinding grau mit Schraube und Stößelverlängerung grau	8	
RA	- Gewinding weiß mit Schlitz waagrecht	8	

Bedienung

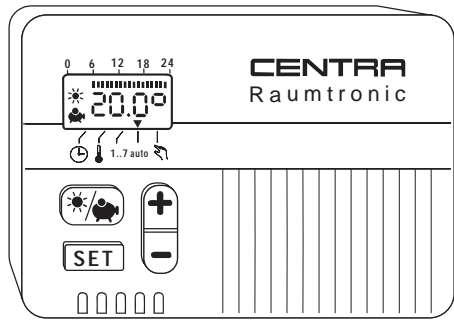

Diese Seite vor Belichtung genau prüfen!

Übersicht Bedienteil

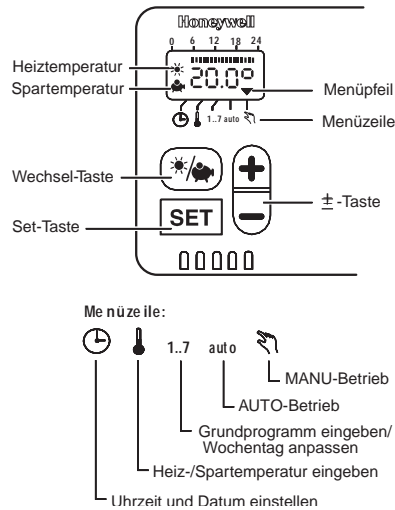

Menüzeile:

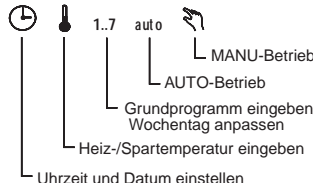

So funktioniert Raumtronic

Raumtronic kennt zwei Temperaturen:

- Heiztemperatur - ab Werk 21 °C
- Spartemperatur - ab Werk 17 °C

Raumtronic wechselt im AUTO-Betrieb zwischen diesen beiden Temperaturen

- mit einem Wochenprogramm
- nach Drücken der Wechseltaste

Im Wochenprogramm gibt es für jeden Tag maximal zwei Heizzeiten und zwei Sparzeiten.

- Heizzeit: Raumtronic schaltet auf Heiztemperatur.
- Sparzeit: Raumtronic schaltet auf Spartemperatur.

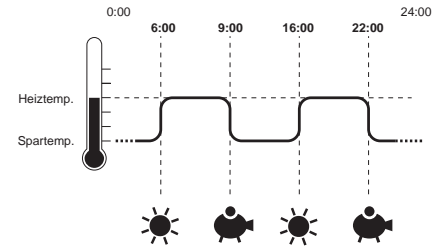

Heiz- und Sparzeit können Sie beliebig einstellen. Ab Werk schaltet die Raumtronic an jedem Wochentag

- um 6:00 Uhr auf Heiztemperatur
- um 22:00 Uhr auf Spartemperatur

So stellen Sie Raumtronic ein

Sie stellen Raumtronic ganz einfach mit den Schrittlisten ein. Eine Schrittliste gehen Sie immer von oben nach unten durch. Rufen Sie abwechselnd mit SET die Einstellungen auf und stellen Sie diese mit der ± Taste ein.

SET → Aufrufen

Wenn Sie Raumtronic zum ersten Mal einstellen, gehen Sie die Schrittlisten (siehe unten) durch:

- ▶ **Wochenprogramm eingeben** – Alle Wochentage erhalten die gleichen Heiz- und Sparzeiten.
- ▶ **Einzelne Wochentage anpassen** – Wenn Sie z. B. am Wochenende zu anderen Zeiten heizen.
- ▶ **Heiz-/Spartemperatur eingeben**

Tips

Verirrt

- ▶ Wechsel-Taste drücken. Der Menüpfel ▼ blinkt. Menüpfel mit ± auf gewünschtes Menü stellen.

Heiz- oder Sparzeit löschen

- ▶ Passende Schrittliste bis zur gewünschten Heiz- oder Sparzeit durchgehen.
- ▶ Solange ± drücken bis nach 23:50 Uhr in der Anzeige —.— erscheint.

Uhrzeit und Datum einstellen

Wenn längere Zeit keine oder leere Batterien eingelegt waren, müssen Sie Uhrzeit und Datum einstellen.

- ▶ Schrittliste „Uhrzeit und Datum einstellen“ durchgehen

Einstellungen prüfen

Wenn Sie die Einstellungen der Raumtronic kontrollieren wollen.

- ▶ Zu prüfende Schrittliste mit SET durchgehen ohne zu ändern.

Zeitprogramm wiederherstellen

Wiederherstellung des gültigen Zeitprogramms:

- ▶ Zweimal SET drücken.

Raumtronic automatisch „auto“

Die folgenden Punkte führt Raumtronic immer automatisch durch.

- Wenn Sie z. B. ein Fenster öffnen und die Raumtemperatur binnen 3 Minuten um mehr als 1 °C fällt, dreht Raumtronic die Heizung ab, um Energie zu sparen. Im Display erscheint **OFFEN**. Wenn die Raumtemperatur wieder steigt, spätestens aber nach 45 Minuten, dreht Raumtronic die Heizung wieder auf, um sie vor Frost zu schützen. Im Display erscheint die vorherige Anzeige. Soll Raumtronic früher zu heizen beginnen, zweimal SET drücken.
- Wenn die Raumtemperatur unter 8 °C fällt, heizt Raumtronic nach. Damit schützt Raumtronic Ihre Heizung vor Frost.
- Jede Woche Samstag vormittag dreht Raumtronic das Heizungsventil einmal auf und wieder zu. Damit schützt Raumtronic das Heizungsventil vor Kalk und sonstigen Ablagerungen. Während dieser Funktion erscheint die Anzeige **ESSEN**.

SCHRITTLISTEN: Uhrzeit und Datum einstellen „☺“

SET	Menüpfel ▼ blinkt
±	Menüpfel ▼ auf ☺ stellen
SET	Jahreszahl blinkt
±	Jahreszahl einstellen
SET	Monat blinkt
±	Monat einstellen
SET	Tag blinkt
±	Tag einstellen
SET	Stunde blinkt
±	Stunde einstellen
SET	Minute blinkt
±	Minute einstellen
SET	Menüpfel ▼ blinkt
±	Menüpfel ▼ auf AUTO stellen
SET	AUTO-Betrieb aktiviert

Wochenprogramm eingeben „1..7“ (alle Tage gleich)

SET	Menüpfel ▼ blinkt
±	Menüpfel ▼ auf 1..7 stellen
SET	Wochentag oder 1-7 blinkt
±	bis 1-7 blinkt
SET	1. Heizzeit blinkt
±	Heizzeit einstellen
SET	1. Sparzeit blinkt
±	Sparzeit einstellen
SET	2. Heizzeit blinkt
±	Heizzeit einstellen
SET	2. Sparzeit blinkt
±	Sparzeit einstellen
SET	Menüpfel ▼ blinkt
±	Menüpfel ▼ auf AUTO stellen
SET	AUTO-Betrieb aktiviert

Einzelne Wochentage anpassen (1 = Mo, 2 = Di, 3...)

SET	Menüpfel ▼ blinkt
±	Menüpfel ▼ auf 1..7 stellen
SET	Wochentag oder 1-7 blinkt
±	bis gewünschter Wochentag blinkt
SET	1. Heizzeit blinkt
±	Heizzeit einstellen
SET	1. Sparzeit blinkt
±	Sparzeit einstellen
SET	2. Heizzeit blinkt
±	Heizzeit einstellen
SET	2. Sparzeit blinkt
±	Sparzeit einstellen
SET	Menüpfel ▼ blinkt
±	Menüpfel ▼ auf AUTO stellen
SET	AUTO-Betrieb aktiviert

Heiz-/Spartemperatur eingeben

SET	Menüpfel ▼ blinkt
±	Menüpfel ▼ auf °C stellen
SET	Heiztemperatur blinkt
±	Heiztemperatur einstellen
SET	Spartemperatur blinkt
±	Spartemperatur einstellen
SET	Menüpfel ▼ blinkt
±	Menüpfel ▼ auf AUTO stellen
SET	AUTO-Betrieb aktiviert

AUTO-/MANU-Betrieb aufrufen

SET	Menüpfel ▼ blinkt
±	Menüpfel auf AUTO oder MANU stellen
SET	AUTO- oder MANU-Betrieb aktiviert

Manuelle Einstellmöglichkeiten

Zwischen Heiz- und Spartemperatur wechseln (Im AUTO-Betrieb)

Beispiel: Die Raumtronic soll abends länger heizen, weil Besuch gekommen ist.

- ▶ Warten bis Sparzeit begonnen hat, dann Wechsel-Taste drücken. Raumtronic wechselt auf Heiztemperatur.

Raumtemperatur von Hand einstellen (Im AUTO-Betrieb)

Beispiel: Draußen ist es so kalt, daß die eingestellte Raumtemperatur nicht reicht.

- ▶ Mit ± Raumtemperatur erhöhen. Die erhöhte Temperatur bleibt bis zum nächsten Schaltungspunkt erhalten.

Betriebspause (Im -Betrieb)

Beispiel: Sie schalten im Sommer die Heizung aus.

- ▶ Solange + drücken, bis im Display **OFF** erscheint. Das Ventil ist nun ständig geöffnet. Batterie und Antrieb werden geschont.

Heizpause (Im -Betrieb)

Beispiel: Sie machen im Winter Urlaub und wollen solange nicht heizen.

- ▶ Solange - drücken, bis im Display **OFF** erscheint. Das Ventil ist nun ständig geschlossen. Der Frostschutz bleibt gewährleistet

Kindersicherung (Im AUTO-Betrieb)

- ▶ Wechsel-Taste, SET-Taste und + nacheinander drücken und halten. In der Anzeige erscheint kurz **biol.** Die Kindersicherung ist eingeschaltet. Raumtronic lehnt alle Bedienversuche ab.

- ▶ Wechsel-Taste, SET-Taste und - gleichzeitig drücken. Die Kindersicherung ist aufgehoben.